

Руководство по эксплуатации
Гарантийный талон

Кофемашина
BQ CM6000

BQ



Содержание

Условия транспортировки и хранения	2
Комплектация	2
Технические характеристики.....	2
Меры безопасности и рекомендации по использованию.....	3
Внешний вид и устройство кофемашины.....	4
Панель управления.....	5
Подготовка к эксплуатации.....	5
Использование кофемашины.....	7
Включение и прогрев	7
Приготовление эспрессо	8
Приготовление американо	8
Приготовление капучино.....	8
Приготовление латте	9
Подача горячей воды	9
Ручная очистка.....	10
Сброс молотого кофе в контейнер для отходов	10
Режим энергосбережения	10
Программирование напитков.....	10
Сброс к заводским настройкам	11
Чистка прибора.....	11
Хранение устройства.....	12
Поиск и устранение простых неисправностей.....	13
Техническое обслуживание.....	15
Безопасная утилизация.....	15
Правовая информация.....	16
Информация о сертификации.....	16
Гарантийный талон.....	17

Условия транспортировки и хранения

Устройство в упакованном виде может транспортироваться в крытых транспортных средствах любого вида при температуре от -25°C до $+40^{\circ}\text{C}$, с защитой его от непосредственного воздействия атмосферных осадков, солнечного излучения и механических повреждений. Не храните устройство вне помещений или в местах, подвер-

женных прямому воздействию погодных условий (прямой солнечный свет, ветер, дождь или температура ниже нуля градусов). Устройство сохраняет работоспособность при температуре воздуха от $+10$ до $+35^{\circ}\text{C}$, относительная влажность воздуха от 35 до 80%. Оберегайте устройство от значительных перепадов температур.

Технические характеристики

Модель	BQ CM6000
Тип кофеварки	Кофемашина
Потребляемая мощность	1350 Вт
Объем резервуара для воды	1,5 л
Объем резервуара для молока	750 мл
Давление	20 бар
Параметры электропитания	230 В, 50 Гц
Класс защиты от поражения электрическим током	Класс I

Комплектация

Кофемашина — 1 шт.
Щетка для чистки — 1 шт.
Руководство по эксплуатации — 1 шт.
Гарантийный талон — 1 шт.

Комплектация и технические характеристики изделия могут быть изменены без предварительного уведомления.

Меры безопасности и рекомендации по использованию

- Внимательно прочтите все инструкции перед использованием прибора.
- Всегда отключайте прибор от источника питания, если он оставлен без присмотра, а также перед сборкой, разборкой или чисткой.
- Запрещается погружать корпус прибора в воду или помещать его под струю воды!
- Прибор не предназначен для использования лицами (включая детей) с пониженными физическими, психическими или умственными способностями или при отсутствии у них опыта или знаний, если они не находятся под контролем или не проинструктированы об использовании данного прибора лицом, ответственным за их безопасность.
- Производитель не несёт ответственности за повреждения, вызванные несоблюдением требований по технике безопасности и правил эксплуатации изделия.
- Данный электроприбор предназначен для использования в бытовых условиях и может применяться в квартирах, загородных домах, гостиничных номерах, бытовых помещениях магазинов, офисов или в других подобных условиях непромышленной эксплуатации. Промышленное или любое другое нецелевое использование устройства будет считаться нарушением условий надлежащей эксплуатации изделия. В этом случае производитель не несёт ответственность за возможные последствия.
- Перед подключением устройства к электросети проверьте, совпадает ли ее напряжение с номинальным напряжением питания прибора (см. технические характеристики или заводскую табличку изделия).
- Используйте удлинитель, рассчитанный на потребляемую мощность прибора: несоответствие параметров может привести к короткому замыканию или возгоранию кабеля.
- Выключайте прибор из розетки после использования, а также во время его очистки или перемещения.
- Будьте осторожны, чтобы не обжечься паром.
- Извлекайте электрошнур сухими руками, удерживая его за вилку, а не за провод.
- Используйте прибор только по назначению. Использование прибора в целях, отличающихся от указанных в данном руководстве, является нарушением правил эксплуатации.
- Если шнур питания повреждён, он должен быть заменён производителем, в сервисном центре или лицами с аналогичной квалификацией, чтобы избежать опасности.
- Отключайте прибор от сети перед чисткой или когда вы им не пользуетесь.
- Не ремонтируйте устройство самостоятельно. В случае повреждения сетевого шнура или для ремонта устройства обратитесь в авторизованный сервисный центр.
- Не используйте прибор на открытом воздухе.
- Не вешайте шнур на край стола. Не позволяйте сетевому шнуру касаться горячей поверхности или свисать так, чтобы ребенок мог его схватить.
- Если вы отключите питание во время выпуска пара, из-за остаточного тепла кофемашина продолжит выделять пар на некоторое время. Кофемашина перестанет выпускать пар сразу же, как только Вы выключите кнопку регулировки пара.

Внешний вид и устройство кофемашины (рис. 1)

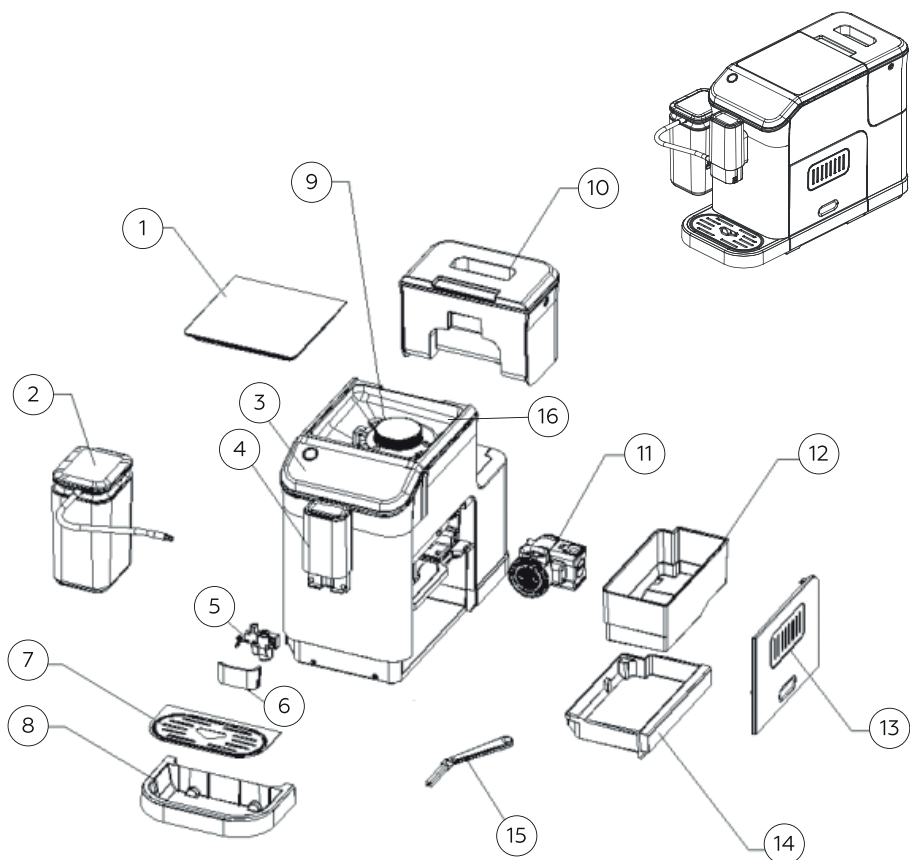

- | | |
|----------------------------------------------|---------------------------------|
| 1. Крышка кофемолки | 9. Ручка регулировки помола |
| 2. Резервуар для молока | 10. Резервуар для воды |
| 3. Панель управления | 11. Варочная группа |
| 4. Кофейные сопла
(Отверстия выхода кофе) | 12. Контейнер для сбора отходов |
| 5. Устройство для вспенивания молока | 13. Дверца варочной группы |
| 6. Крышка сопел | 14. Внутренний поддон |
| 7. Решетка | 15. Щетка для очистки |
| 8. Поддон | 16. Контейнер для зерен |

Панель управления (рис. 2)

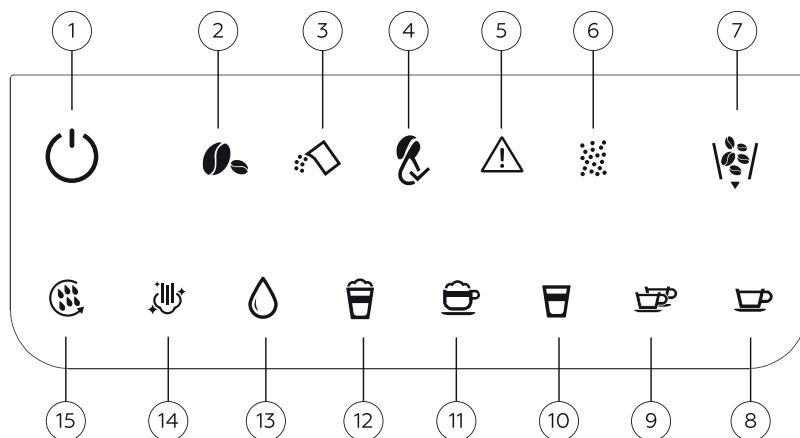

1. Кнопка включения/выключения
2. Индикатор отсутствия зерен
3. Индикатор резервуара для воды
4. Индикатор очистки варочной группы
5. Аварийный индикатор
6. Индикатор очистки контейнера для сбора отходов
7. Кнопка выгрузки кофейных зерен
8. Кнопка приготовления одной чашки эспрессо
9. Кнопка приготовления двух чашек эспрессо
10. Кнопка приготовления американо
11. Кнопка приготовления капучино
12. Кнопка приготовления латте
13. Кнопка подачи горячей воды
14. Кнопка приготовления молочной пенки
15. Кнопка ручной очистки

Подготовка к эксплуатации

Убедитесь, что все аксессуары в комплекте и устройство не повреждено. Проверьте и изучите все части устройства и их функции. Рекомендуется сохранить оригинальную упаковку для использования в будущем. А затем выполните операции, как показано ниже.

1. Перед первым использованием снимите резервуар для воды, резервуар для молока, варочную группу, вспениватель молока и промойте их чистой водой.
2. Проверьте и убедитесь, что все съемные детали установлены правильно.

Резервуар для воды

Наполните резервуар для воды свежей водой до отметки «Max», затем снова установите его в устройство и убедитесь, что он собран правильно, а затем закройте крышку резервуара для воды.



Резервуар для молока

1. Вставьте соединительную трубку в отверстие вспенивателя молока сбоку от выхода кофе.
2. Снимите крышку с резервуара для молока и установите второй конец трубки в крышку резервуара.
3. Установите крышку резервуара для молока на место.
4. Соединительную трубку можно сгибать. Убедитесь, что она прочно подсоединена к крышке.



Вспениватель молока

1. Снимите крышку сопел 9 (рис. 1) и убедитесь, что вспениватель молока установлен правильно.
2. Если вспениватель установлен правильно, поставьте крышку 9 (рис. 1) на место и вставьте соединительную трубку.
3. Вставьте другой конец соединительной трубки в резервуар для молока.

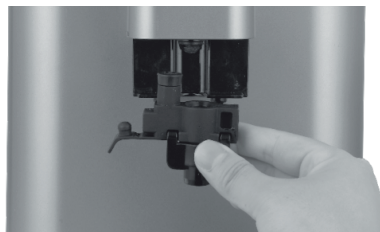

Регулировка высоты кофейных сопел

Кофейные сопла регулируются по высоте в диапазоне от 85 до 115 мм.



Ручка настройки помола



1. Поверните скобу ручки настройки помола против часовой стрелки в крайнее левое положение.
2. Закройте ручку настройки помола в соответствии с указанным положением.
3. Установите степень помола по часовой стрелке.



Примечание. Если кофемашина используется впервые, рекомендуется выбрать уровень помола выше 8. Диапазон регулируемых степеней помола составляет от 1 (самый мелкий) до 15 (самый крупный), число на ручке регулировки помола, указанное стрелкой, — это фактическая выбранная степень помола.

Внимание! Во избежание повреждений рекомендуется изменять степень помола по одной. Регулировка более чем на несколько меток может привести к поломке.

Варочная группа

1. Откройте дверцу и проверьте, правильно ли установлена варочная группа.
 - Проверьте, совмещена ли стрелка на варочной группе со стрелкой на верхнем кронштейне.
 - Слышимый щелчок при установке указывает на правильную сборку варочной группы.
 - Предупреждающий индикатор  будет гореть постоянно, если варочная группа не установлена на место.
2. Закройте дверцу
 - Дверца кофемашины должна быть плотно закрыта.
 - Предупреждающий индикатор  будет мигать, если дверца не закрыта должным образом.



Внутренний поддон для капель и контейнер для сбора отходов

1. Откройте дверцу и проверьте, правильность установки поддона для капель и контейнера для сбора отходов.
2. Если внутренний поддон для капель будет неправильно установлен, то предупреждающий индикатор  будет мигать, и кофемашина не сможет работать, а также если перед контейнером для сбора отходов находится посторонний предмет.



Поддон для капель

1. Поместите решетку на поддон для сбора капель. Она должна быть установлена так, чтобы на нее можно было поставить емкость для кофе, молока или горячей воды.
2. Вставьте поддон в прибор.



Внимание! Поддон для сбора капель собирает воду из устройства во время каждой самоочистки и ополаскивания, а также кофе, который может быть пролит во время заваривания. Поэтому очищайте поддон для сбора капель каждый день.

Контейнер для зерен

Заполните контейнер для зерен надлежащим количеством свежих кофейных зерен, не более 200 г, а затем закройте крышку контейнера для зерен.

Внимание! Если кофемолка или жернова были сняты, убедитесь, что они установлены корректно, прежде чем наполнять контейнер для зерен кофе.

Использование кофемашины







Включение и прогрев





1. Подключите прибор к сети питания и нажмите кнопку включения/выключения на задней панели прибора.



2. Нажмите и удерживайте выключатель питания , пока соответствующий индикатор не начнет мигать, а затем прибор перейдет в режим диагностики.



Внимание! Обратитесь к разделу «Поиск и устранение простых неисправностей», если появилось предупреждение.

3. Поставьте емкость под сопла для кофе.
4. Кнопка ручной очистки  будет гореть постоянно, а кнопка питания  начнет мигать, после чего прибор перейдет в режим предварительного нагрева и автоматической очистки.
5. После завершения предварительного нагрева кофейного бойлера кнопки приготовления эспрессо  и , американо  и выгрузки зерен  будут гореть постоянно, прибор может работать в обычном режиме.

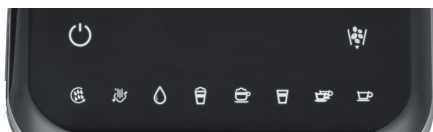

- Во время предварительного нагрева парового бойлера будут мигать кнопки приготовления капучино , latte , молочной пены , кнопки подачи горячей воды  и ручной очистки , что означает, что прибор не может работать. После того, как предварительный нагрев бойлера завершится, функциональные кнопки загорятся постоянным светом, и прибор можно будет использовать в обычном режиме.
- После завершения всех этапов предварительного нагрева все функциональные кнопки загорятся постоянным светом, а затем прибор перейдет в режим ожидания.



Приготовление эспрессо

- Поставьте емкость под сопла для кофе.
- Если вы не устанавливали соединительную трубку, проверьте и убедитесь, что пробка вспенивателя молока надежно закрыта.
- Нажмите кнопку  и прибор начнет подавать эспрессо на одну чашку. Для приготовления двух чашек эспрессо следует нажимать кнопку .
- Если требуется остановить приготовление кофе, нажмите соответствующую кнопку повторно.
- После приготовления эспрессо прибор автоматически перейдет в режим ожидания.

Приготовление американо

- Поставьте емкость под сопла для кофе.
- Если вы не устанавливали соединительную трубку, проверьте и убедитесь, что пробка вспенивателя молока надежно закрыта.
- Нажмите кнопку  и прибор начнет готовить американо. Кнопка американо  будет постоянно светиться во время приготовления.

- Если требуется остановить приготовление кофе, нажмите соответствующую кнопку повторно.
- После приготовления американо прибор автоматически перейдет в режим ожидания.

Приготовление капучино

- Поставьте емкость под сопла для кофе.
- Наполните резервуар для молока соответствующим количеством холодного молока.

Примечания.

- Рекомендуется, чтобы температура молока была 5-10 °С, а содержание белка в молоке должно быть не менее 3%.
- Количество молока не должно превышать отметку «Max» на резервуаре для молока.

- Соедините силиконовую трубку с крышкой резервуара для молока, а другой конец трубки вставьте в отверстие вспенивателя молока сбоку от выхода кофе.
- Нажмите кнопку приготовления капучино  и прибор начнет готовить капучино.
- Если требуется остановить приготовление кофе, нажмите кнопку повторно.
- После приготовления капучино прибор автоматически перейдет в режим ожидания.

Внимание!

- Рекомендуется использовать высокую чашку, чтобы вспененное молоко не разбрызгивалось.
- После каждого использования, если в резервуаре осталось молоко, храните его в холодильнике, но силиконовую трубку и вспениватель молока следует вовремя очищать.
 - Снимите силиконовую трубку и промойте ее водой.
 - Снимите крышку сопел **9** (рис. 1) и промойте ее водой.
 - Снимите вспениватель молока и промойте его водой.
 - После завершения очистки установите все детали на свои места.

3. После каждого использования, если в резервуаре закончилось молоко, промойте водой резервуар для молока водой, крышку резервуара и молочную трубку.

Приготовление латте

1. Поставьте емкость под сопла для кофе.
2. Наполните резервуар для молока соответствующим количеством холодного молока.

Примечания.

- Рекомендуется, чтобы температура молока была 5-10 °С, а содержание белка в молоке должно быть не менее 3%.
 - Количество молока не должно превышать отметку «Мах» на резервуаре для молока.
3. Соедините силиконовую трубку с крышкой резервуара для молока, а другой конец трубки вставьте в отверстие вспенивателя молока сбоку от выхода кофе.

4. Нажмите кнопку приготовления латте  и прибор начнет готовить латте.
5. Если требуется остановить приготовление кофе, нажмите кнопку повторно.
6. После приготовления латте прибор автоматически перейдет в режим ожидания.

Внимание!

1. Рекомендуется использовать высокую чашку, чтобы вспененное молоко не разбрызгивалось.
2. После каждого использования, если в резервуаре осталось молоко, храните его в холодильнике, но силиконовую трубку и вспениватель молока следует вовремя очищать.
 - Снимите силиконовую трубку и промойте ее водой.
 - Снимите крышку сопел 9 (рис. 1) и промойте ее водой.
 - Снимите вспениватель молока и промойте его водой.
 - После завершения очистки установите все детали на свои места.

3. После каждого использования, если в резервуаре закончилось молоко, промойте водой резервуар для молока водой, крышку резервуара и молочную трубку.

Подача горячей воды

1. Поставьте емкость под сопла для кофе.
2. Проверьте и убедитесь, что пробка вспенивателя молока надежно закрыта.
3. Нажмите кнопку подачи горячей воды , после чего прибор начнет подавать горячую воду.
4. Если требуется остановить подачу воды, нажмите кнопку повторно.
5. После окончания подачи горячей воды прибор автоматически перейдет в режим ожидания.

Примечание. Не прикасайтесь к контейнеру для воды руками во время подачи горячей воды.

Приготовление молочной пенки

1. Поставьте емкость под сопла для кофе.

Примечание. Емкость для молока должна быть более 160 мл.

2. Наполните резервуар для молока соответствующим количеством холодного молока.

Примечания.

- Рекомендуется, чтобы температура молока была 5-10 °С, а содержание белка в молоке должно быть не менее 3%.
 - Количество молока, не должно превышать отметку «Мах» на резервуаре для молока.
3. Нажмите кнопку приготовления молочной пены , после чего прибор начнет выполнять функцию приготовления пены.
 4. Если требуется остановить подачу молока, нажмите кнопку повторно.
 5. После окончания взбивания молока прибор автоматически перейдет в режим ожидания.

Внимание!

1. Рекомендуется использовать высокую чашку, чтобы вспененное молоко не разбрызгивалось.
2. После каждого использования, если в резервуаре осталось молоко, храните его в холодильнике, но силиконовую трубку и вспениватель молока следует вовремя очищать.
 - Снимите силиконовую трубку и промойте ее водой.
 - Снимите крышку сопел **9** (рис. 1) и промойте ее водой.
 - Снимите вспениватель молока и промойте его водой.
 - После завершения очистки установите все детали на свои места.
3. После каждого использования, если в резервуаре закончилось молоко, промойте водой резервуар для молока водой, крышку резервуара и молочную трубку.

Примечание. После выполнения функции приготовления молочной пены сработает механизм защиты бойлера от перегрева. В это время, если необходимо включить подачу горячей воды, прибор должен быть выключен примерно на 3-5 минут, а затем можно активировать функцию подачу горячей воды.

Ручная очистка

1. Поставьте емкость под сопла для кофе.
2. Нажмите кнопку ручной очистки , после чего прибор начнет выполнять очистку кофемашины.
3. Если требуется остановить процесс, нажмите кнопку повторно.
4. После завершения очистки прибор автоматически перейдет в режим ожидания.

Сброс молотого кофе в контейнер для отходов

1. Нажмите и удерживайте не менее 1 секунды кнопку выгрузки зерен , после чего прибор начнет выполнять функцию выгрузки молотого кофе или кофейных зерен из варочной группы. В это время кнопка очистки кофейных зерен будет гореть постоянно, а другие функциональные индикаторы погаснут.
2. Если требуется остановить процесс, нажмите кнопку повторно.
3. После завершения работы прибор автоматически перейдет в режим ожидания.
4. Снимите контейнер для сбора отходов и опустошите его.

Примечание. Функция удаления зерен длится только 15 секунд каждый раз. Если в контейнере для зерен осталось много молотого кофе или зерен, повторите описанную выше операцию.

Режим энергосбережения

Прибор перейдет в спящий режим, если в течение 28 минут не будет выполняться никаких действий. В это время все индикаторы выключаются, и все функции становятся недействительными. Для включения нажмите кнопку . После чего устройство включится и начнется самодиагностика.



Программирование напитков

1. Нажмите одну из кнопок приготовления кофе (эспрессо, двойной эспрессо, американо, латте, капучино), затем нажмите кнопку повторно и удерживайте её.
2. Когда в чашку нальется нужный объем кофе, отпустите кнопку. Данное количество кофе будет сохранено как стандартное.
3. Если необходимо приготовить кофе меньшего объема, чем запрограммированный, просто нажмите повторно кнопку приготовления, когда в чашке будет необходимый объем.

Диапазон приготавливаемого кофе:

- Эспрессо на одну чашку:
30–100 мл
- Двойная чашка эспрессо:
(30-100 мл)*2
- Американо:
110-180 мл
- Капучино:
кофе: 30-100 мл + молоко: 10-40 секунд
- Латте:
кофе: 30-100 мл + молоко: 10-40 секунд

Сброс к заводским настройкам

Нажмите и удерживайте одновременно кнопки «Эспрессо для одной чашки»  и «Эспрессо для двух чашек»  в течение 2 секунд, после чего все параметры вернутся к заводским настройкам по умолчанию.

Чистка прибора

Внимание! Перед очисткой обязательно отключите прибор от сети и дайте ему полностью остыть. Во избежание поражения электрическим током не погружайте шнур, вилку или устройство в воду или жидкость. Отключайте прибор от сети после каждого использования.

1. Протрите внешнюю поверхность изделия мягкой влажной тканью, чтобы удалить пятна, но не используйте абразивные чистящие средства, так как они могут поцарапать изделие. Не используйте чистящие средства на основе спирта или растворителей.
2. Капли воды могут скапливаться на поддоне и над соплами во время приготовления кофе. Протирайте участок чистой сухой тканью после каждого использования продукта.
3. Варочный блок, резервуар для воды, резервуар для молока, поддон, решетку, внутренний поддон для сбора капель, контейнер для сбора отходов и дверцу нельзя мыть в посудомоечной машине.

4. Воду с решетки и поддона для сбора капель, а также кофейную гущу во внутреннем поддоне для сбора капель и контейнере для сбора отходов необходимо слить.

5. Очистите детали, как описано ниже.

Очистка контейнера для кофейных отходов

1. Откройте боковую дверцу.
2. Снимите контейнер для сбора отходов.
3. Опустошите контейнер и промойте его под водой.
4. Установите контейнер обратно в кофемашину.
5. Закройте дверцу.

Очистка варочной группы

1. Откройте боковую дверцу.
2. Снимите варочную группу.
3. Промойте варочную группу под водой.
4. Установите варочную группу в кофемашину.
5. Закройте дверцу.

Очистка резервуара для воды

1. Снимите резервуар для воды с кофемашины.
2. Промойте резервуар для воды.

Очистка контейнера для молока

1. Снимайте соединительную трубку с прибора после каждого использования.
2. Промойте резервуар для молока под водой.

Очистка вспенивателя молока

1. Снимите крышку сопел.
2. Снимите вспениватель молока с сопел.
3. Промойте вспениватель молока под водой.
4. Установите вспениватель молока, убедитесь, что часть с заглушкой располагается слева.
5. Установите крышку сопел, и очистка завершена.



Очистка поддона

1. Снимите поддон для капель.
2. Добавьте немного чистящего раствора и промойте поддон под водой.
3. После очистки снова установите поддон для сбора капель.







Очистка кофемолки

1. Снимите ручку настройки помола против часовой стрелки.
2. Снимите внутренние жернова против часовой стрелки.
3. Очистите жернова щеткой для очистки и вытряхните молотый кофе из зазора.
4. Очистите камеру измельчения щеткой для очистки.
5. Не устанавливая жернова снова установите ручку настройки помола на место.
6. Нажмите кнопку кофемолки.
7. Кофемолка продолжит работать, чтобы удалить оставшийся порошок в камере помола (повторите шаги 3 и 4, если кофе остался).
8. Снимите ручку настройки помола против часовой стрелки.
9. Установите жернова по часовой стрелке.
10. Установите ручку настройки помола по часовой стрелке, и очистка завершена.

Очистка внутренней части рядом с варочной группой

1. Когда устройство включено, нажмите и удерживайте кнопку ручной очистки  в течение 5 секунд, чтобы перейти в режим очистки дальнего угла варочного блока.
2. После входа в функцию очистки варочная группа сдвинется вниз.
3. После того, как дверца варочной группы откроется (прибор останется в безопасном режиме), можно очистить дальний угол варочного блока.
4. После завершения очистки закройте дверцу.
5. Нажмите повторно кнопку ручной очистки  в течение 5 секунд, чтобы выйти из функции очистки.

Очистка от накипи

1. Кофемашина нуждается в очистке от накипи, когда одновременно мигают индикаторы горячей воды  и ручной очистки .
2. Наполните резервуар для воды до уровня «Max» водой и средством для удаления накипи в соотношении 4 к 1, (подробности см. в инструкции по средству для удаления накипи).
3. Поставьте емкость на поддон.
4. Одновременно нажмите и удерживайте кнопки подачи горячей воды  и ручной очистки  на 1 секунду. Кофемашина начнет процедуру удаления накипи.
5. Вся процедура удаления накипи длится около 10 минут. Восемь функциональных индикаторов в это время медленно мигают слева направо.
6. После завершения удаления накипи индикаторы  и  перестанут мигать.

Примечание. Количество циклов приготовления кофе будет обнулено и пересчитано после полного удаления накипи. Запрос на очистку от накипи появится после того, как прибор в общей сложности снова совершит 500 циклов.













Хранение устройства





Перед тем, как убрать кофемашину на хранение, слейте воду из резервуара. Промойте и высушите все составные части кофемашины: поддон, решетку, резервуар для воды, резервуар для молока, варочную группу, контейнер для отходов, внутренний поддон, вспениватель молока. Протрите корпус кофемашины влажной тканью. На длительное хранение убирайте кофемашину в коробку или пакет, чтобы в нее не попадала пыль.

Храните кофемашину в сухом и прохладном месте, недоступном для детей.

Поиск и устранение простых неисправностей

Перед обращением в сервисный центр просмотрите следующую таблицу и попытайтесь самостоятельно устранить неисправность в соответствии с рекомендациями в таблице.

Признаки неисправности	Возможные причины	Решение
Мигает индикатор 	Нет воды в резервуаре.	<ol style="list-style-type: none"> 1. Наполните резервуар для воды. 2. Пожалуйста, свяжитесь с отделом обслуживания, если проблема не может быть решена.
Мигает индикатор 	Регулировка помола установлена неправильно, боковая дверца не закрыта, поддон не установлен.	<ol style="list-style-type: none"> 1. Проверьте правильность установки деталей. 2. Пожалуйста, свяжитесь с отделом обслуживания, если проблема не может быть решена.
Индикатор  горит постоянно.	Варочная группа или внутренний поддон установлены не верно.	<ol style="list-style-type: none"> 1. Проверьте правильность установки деталей. 2. Пожалуйста, свяжитесь с отделом обслуживания, если проблема не может быть решена.
Индикатор отсутствия зерен  горит постоянно.	Нет кофейных зерен.	Заполните контейнер для зерен, а затем запустите кофемашину, чтобы сварить кофе, после чего предупреждение об отсутствии зерен пропадет.
Индикатор очистки контейнера для сбора отходов горит постоянно 	Контейнер для сбора отходов необходимо очистить.	<ol style="list-style-type: none"> 1. Извлеките контейнер для сбора отходов и внутренний поддон для очистки, через 2 секунды  погаснет. 2. Пожалуйста, свяжитесь с отделом обслуживания, если проблема не может быть решена.
Индикатор очистки варочной группы  горит постоянно.	Варочная группа требует очистки.	<ol style="list-style-type: none"> 1. Снимите варочную группу для очистки, через 2 секунды  погаснет. 2. Пожалуйста, свяжитесь с отделом обслуживания, если проблема не может быть решена.
Одновременно мигают  и  .	Кофемолка работает некорректно.	<ol style="list-style-type: none"> 1. Выключите устройство от сети на одну минуту и включите снова. 2. Пожалуйста, свяжитесь с отделом обслуживания, если проблема не может быть решена.
Одновременно мигают  и  .	Кофемолка перегрелась из-за частого использования.	<ol style="list-style-type: none"> 1. Дайте остыть устройству в течение 10 минут. 2. Пожалуйста, свяжитесь с отделом обслуживания, если проблема не может быть решена.

Признаки неисправности	Возможные причины	Решение
Одновременно мигают  и  .	Проблема с датчиком воды.	<ol style="list-style-type: none"> 1. Снимите резервуар для воды, наполните его и установите. 2. Пожалуйста, свяжитесь с отделом обслуживания, если проблема не может быть решена.
Одновременно мигают  и  .	Проблема с двигательной частью варочной группы.	<ol style="list-style-type: none"> 1. Выключите устройство от сети на одну минуту и включите снова. 2. Проверьте установку варочной группы. 3. Пожалуйста, свяжитесь с отделом обслуживания, если проблема не может быть решена.
Кофе не насыщенный.	Молотый кофе слишком крупный.	Поверните ручку настройки помола по часовой стрелке, чтобы выбрать нужную настройку.
	Используемый тип кофейных зерен неправильный.	Используйте кофейные зерна, подходящие для приготовления эспрессо.
Кофе выходит медленно или капает.	Молотый кофе слишком мелкий.	Поверните ручку настройки помола против часовой стрелки, чтобы выбрать правильную настройку.
Кофе не выходит из сопел.	Сопла забиты.	Очистите сопла для кофе зубочисткой.
Кофемашина не включается.	Нет напряжения.	Проверьте подключено ли к сети и переключатель в положение «включено».
	Недостаточное количество напряжения.	Попробуйте подключить напрямую к розетке.
	Устройство не включено.	Нажмите кнопку  .
Не снимается варочная группа.	Устройство было выключено некорректно.	Перезапустите устройство.
	Варочная группа заблокирована.	Свяжитесь с авторизованным сервисным центром в вашем городе.
Молочная пена слишком большая или брызгает из отверстия для молока.	Молоко недостаточно холодное или используемое молоко не подходит для вспенивания.	Рекомендуется, чтобы температура молока была 5-10°C, а содержание белка в молоке должно быть не менее 3%.
	Вспениватель молока загрязнен.	Проведите очистку вспенивателя.
Кофемашина сильно шумит.	То, что кофемашина издает шум во время работы, это нормально.	Если кофемашина начинает издавать странный шум, обратитесь в авторизованный сервисный центр в вашем городе.

Внимание! Если электроприбор вышел из строя, не следует пытаться отремонтировать его самостоятельно. Настоятельно рекомендуется обратиться в авторизованный сервисный центр.

Техническое обслуживание

Общая информация

Срок службы изделия: 2 года

Гарантийный срок: 1 год

Условия обслуживания и гарантии вступают в силу с даты покупки.

Техническое обслуживание устройства обеспечивается в течение всего гарантийного срока. Гарантийный срок продлевается на период технического обслуживания устройства.

Производитель оставляет за собой право вносить изменения в сведения о гарантии, изделия и технические характеристики без предварительного уведомления.

Порядок обращения в авторизованный сервисный центр

Не пытайтесь самостоятельно ремонтировать устройство.

Покупатель имеет право обратиться в авторизованный сервисный центр, заметив ненадлежащее функционирование устройства.

Если ремонт устройства был осуществлён в другом месте, гарантия становится недействительной.

Информацию о сервисных центрах Вы можете найти на сайте www.bq.ru в разделе «Поддержка» > «Сервисные центры».

Безопасная утилизация



Старые электронные изделия могут содержать опасные вещества, поэтому правильная утилизация старого оборудования поможет предотвратить возможные негативные последствия для окружающей среды и здоровья человека. Использованное оборудование может содержать детали, которые могут быть повторно использованы для ремонта других изделий, а также другие ценные материалы, которые можно переработать, чтобы сохранить ограниченные ресурсы. Для получения более подробной информации об утилизации старого оборудования, пожалуйста, обратитесь в соответствующие городские службы, пункты утилизации или в магазин, где был приобретен данный продукт.

Информация об уполномоченных лицах

Производитель:

BQ Devices Limited,
7F, MW Tower, 111 Bonham Strand,
Sheung Wan, Hong Kong
БиКью Девайсес Лимитед,
Гонконг, Сёнвань, Бонхэм Стрэнд,
111, MW Тауэр, 7 этаж

Импортер: ООО «Грейд Трейдинг»
123290, Российская Федерация,
г. Москва, 1-й Магистральный тупик,
дом 5А, эт/пом/ком 3/Д301/1Л.

Организация, уполномоченная на принятие претензий:

ООО «Грейд Трейдинг»
123290, Российская Федерация,
г. Москва, 1-й Магистральный тупик,
дом 5А, эт/пом/ком 3/Д301/1Л.

Номер телефона службы техподдержки
8 (800) 500-32-90

В случае возникновения вопросов обращайтесь на сайт поддержки www.bq.ru

Правовая информация

Во всех установленных применимым законодательством случаях компания BQ Devices Limited, импортёр и/или организация, уполномоченная на принятие претензий, ни при каких обстоятельствах не несёт ответственности по фактическим, случайным и/или косвенным убыткам, а также упущенной выгоде, утрате деловых возможностей, потере дохода, потере информации, утрате репутации или потере денежных средств. Максимальная ответственность BQ Devices Limited, импортёра и/или организации, уполномоченной на принятие претензий, в связи с использованием данного устройства, описанного в настоящем руководстве пользователя, ограничивается суммой, выплачиваемой клиентами при покупке данного устройства.

© BQ. Все права защищены.

Устройство соответствует требованиям: TP TC 004/2011 «О безопасности низковольтного оборудования»; TP TC 020/2011 «Электромагнитная совместимость технических средств»; TP EAЭС 037/2016 «Об ограничении применения опасных веществ в изделиях электротехники и радиоэлектроники».

Внимание! Во избежание недоразумений убедительно просим вас внимательно изучить руководство по эксплуатации изделия и условия гарантийных обязательств, проверить правильность заполнения гарантийного талона. Гарантийный талон действителен только при наличии правильно и четко указанных: модели, серийного номера изделия, даты покупки, четких печатей фирмы-продавца, подписи покупателя. Серийный номер и модель изделия должны соответствовать указанным в гарантийном талоне. При нарушении этих условий, а также в случае, когда данные, указанные в гарантийном талоне, изменены или стерты, талон признается недействительным.

Информация о сертификации

Товар сертифицирован в соответствии с требованиями ЕАЭС.

Компания-производитель оставляет за собой право вносить изменения в конструкцию, дизайн и комплектацию товара без предварительного уведомления.

Сделано в Китае.



Гарантийный талон

Уважаемый покупатель!

Благодарим Вас за покупку и гарантируем высокое качество и безупречное функционирование приобретенного Вами изделия при соблюдении правил его эксплуатации. Однако если Ваше изделие будет нуждаться в гарантийном обслуживании, просим обратиться к дилеру (продавцу), у которого Вы приобрели это изделие, или в один из авторизованных сервисных центров.

- При покупке убедительно просим Вас внимательно изучить Руководство по эксплуатации и проверить правильность заполнения гарантийного талона. При этом серийный номер, версия и наименование модели приобретенного Вами изделия должны быть идентичны записи в гарантийном талоне.
- Не допускается внесение в талон каких-либо изменений, исправлений. В случае неправильного или неполного заполнения гарантийного талона немедленно обратитесь к продавцу.
- При бережном и внимательном отношении данное изделие будет надёжно служить Вам долгие годы. В ходе эксплуатации не допускайте механических повреждений, попадания внутрь посторонних предметов, жидкостей и насекомых.
- В течение всего срока службы следите за сохранностью маркировочной наклейки с обозначением наименования модели, версии, серийного номера изделия. Повреждение или отсутствие маркировочной наклейки может стать причиной отказа в гарантийном обслуживании.
- Если в процессе эксплуатации изделия Вы обнаружите, что параметры его работы отличаются от изложенных в руководстве по эксплуатации, рекомендуем обратиться за консультацией в организацию, продавшую Вам товар, либо в любой авторизованный сервисный центр. Адреса и телефоны авторизованных сервисных центров указаны на сайте www.bq.ru в разделе Поддержка/Сервисные центры <https://bq.ru/instructions/serve/>. Телефон службы технической поддержки 8 800 500 32 90.
- Во избежание возможных недопониманий сохраняйте в течение срока службы документы, прилагаемые к товару при его продаже (товарный чек, руководство по эксплуатации и гарантийный талон).

Условия гарантии:

Настоящая гарантия действительна при соблюдении следующих условий:

1. Все поля в гарантийном талоне (дата продажи, печать и подпись продавца, информация о продавце, подпись покупателя) должны быть заполнены правильно.
2. Срок гарантии составляет 12 месяцев с даты продажи. Срок службы изделия составляет 24 месяца с даты продажи. В случае невозможности определения даты продажи гарантийный срок и срок службы исчисляются с даты производства.

3. Ремонт производится в стационарной мастерской авторизованного сервисного центра при предъявлении полностью правильно заполненного гарантийного талона.
4. Гарантия включает в себя выполнение ремонтных работ и замену неисправных частей.
5. Не подлежат гарантийному ремонту изделия с дефектами, возникшими вследствие:
 - неправильной транспортировки, установки или подключения изделия;
 - механических, тепловых и иных повреждений, в т.ч. повреждений шнуров питания, возникших по причине неправильной эксплуатации с нарушением правил, изложенных в руководстве по эксплуатации, небрежного обращения или несчастного случая;
 - действия третьих лиц или непреодолимой силы (стихия, пожар, молния и т.д.);
 - попадания внутрь посторонних предметов, жидкостей или насекомых;
 - сильного загрязнения и заплытия;
 - повреждений животными;
 - ремонта или внесения несанкционированных изменений конструктивных или схемотехнических изменений, как самостоятельно, так и неуполномоченными лицами;
 - отклонений параметров электрических сетей от Государственных Технических Стандартов (ГОСТов);
 - подключением к сети с напряжением, отличным от указанного в руководстве по эксплуатации;
 - воздействия вредоносных программ;
 - некорректного обновления программного обеспечения как самим пользователем, так и неуполномоченными лицами;
 - использования изделия не по назначению, в промышленных или коммерческих целях;
 - выхода из строя деталей, обладающих ограниченным сроком службы (перечень данных деталей указан в инструкции по эксплуатации).
 - несвоевременной чистки фильтров и замены расходных материалов (при наличии таковых);
 - других причин, находящихся вне контроля продавца и изготовителя.
6. Гарантия не включает в себя подключение, настройку, установку, монтаж и демонтаж оборудования, техническое и профилактическое обслуживание, смена расходных элементов (элементов питания, фильтров и пр.).
7. Замену изделия или возврат денег авторизованный сервисный центр не производит.

Продавец оставляет за собой право проведения технической экспертизы качества изделия в установленные законодательством сроки.

Изготовитель гарантирует бесплатное устранение технических неисправностей товара в течение гарантийного срока эксплуатации в случае соблюдения Покупателем вышеперечисленных правил и условий гарантийного обслуживания.

Напоминаем, что для обеспечения длительной качественной работы изделия необходимо своевременное техническое обслуживание согласно руководству по эксплуатации.

Модель:

BQ

Серийный номер:

Дата продажи:

Сведения о продавце

Название магазина:

Место для
печати продавца

Адрес:

Телефон:

Товар получил в исправном состоянии.
С условиями гарантии ознакомлен и согласен.

Подпись покупателя:

Телефон:

Внимание!

Гарантийный талон действителен только при наличии печатей продавца на титульном листе и отрезных купонах!

Отрывной купон 1	
Модель:	Место для печати продавца
Серийный номер:	
Дата продажи:	
Информация о покупателе. ФИО, телефон:	

Отрывной купон 2	
Модель:	Место для печати продавца
Серийный номер:	
Дата продажи:	
Информация о покупателе. ФИО, телефон:	

Отрывной купон 3	
Модель:	Место для печати продавца
Серийный номер:	
Дата продажи:	
Информация о покупателе. ФИО, телефон:	

Информация о ремонте. Талон 1

Номер заказа:

Печать сервисного центра

Дата начала:

Дата окончания:

Дефект:

Подпись мастера

Дата выдачи:

Информация о ремонте. Талон 2

Номер заказа:

Печать сервисного центра

Дата начала:

Дата окончания:

Дефект:

Подпись мастера

Дата выдачи:

Информация о ремонте. Талон 3

Номер заказа:

Печать сервисного центра

Дата начала:

Дата окончания:

Дефект:

Подпись мастера

Дата выдачи:



www.bq.ru